

Руководство пользователя ioLogik E2210

Седьмое издание, сентябрь 2008



© 2008 Moxa Inc. Все права защищены.
Запрещено воспроизведение данных материалов без соответствующего разрешения.

Fl.4, No.135, Lane 235, Pao-Chiao Rd. Shing Tien City, Taipei, Taiwan, R.O.C.

Тел.: +886-2-8919-1230

www.moxa.com

Официальный дистрибьютор в России

ООО «Ниеншанц-Автоматика»

www.nnz-ipc.ru www.moxa.ru

sales@moxa.ru

support@moxa.ru

Общий обзор



(на рисунке показан с дополнительным ЖК-дисплеем и без ЖК-дисплея)

ioLogik E2210 – одно из устройств серии интеллектуальных Ethernet-модулей ввода/вывода с возможностью активной передачи данных от сенсоров, датчиков, клапанов и других устройств по сетям передачи данных. Устройство содержит 2 Мб флэш-памяти и 8 Мб памяти типа SDRAM. ioLogik E2210 поддерживает опциональную установку ЖК-дисплея для просмотра и изменения настроек.

Традиционный удаленный ввод/вывод

Устройства удаленного ввода/вывода на базе Ethernet существуют на рынке уже давно. Однако традиционные решения являются «пассивными» в том смысле, что сервера ввода/вывода пассивно ожидают опроса хост-компьютера. Время отклика системы с «пассивным» вводом/выводом может составлять до нескольких секунд. В силу этого традиционная структура ввода/вывода не может удовлетворить требований современных систем сбора данных и управления - им необходимы решения, способные передавать сообщения ввода/вывода в реальном времени и обеспечить время реакции не более нескольких сотых секунды.

Активный удаленный ввод/вывод

Семейство серверов активного удаленного ввода/вывода разработано компанией MOXA для того, чтобы преодолеть ограничения традиционного подхода. Вместо постоянного опроса сервера хост-компьютером для получения сведений о состоянии каждого устройства ввода/вывода, интеллектуальный сервер активного удаленного ввода/вывода самостоятельно отправляет хост-компьютеру эти сведения в соответствии с заданными пользователем условиями. Такой подход значительно снижает нагрузку на процессор и сеть. Сетевых пакетов становится меньше, и они уменьшаются в размерах, поскольку сообщения ввода/вывода отправляются только тогда, когда это необходимо, и отправляется только информация отдельного устройства ввода/вывода. Как показали испытания серии ioLogik E2000, в частности, использование в составе RFID системы, среднее время отклика системы при передаче по сети Ethernet 100 Мб/с составило 50 мс. Система отсылки сообщений, используемая в серверах MOXA, основана на протоколах TCP или UDP и поддерживает отсылку сообщений до 10 хост-компьютерам одновременно.

Кроме того, серверы активного удаленного ввода/вывода MOXA обладают всеми функциями и возможностями традиционных пассивных серверов удаленного ввода/вывода.

Click&Go

Компания MOXA разработала интерфейс локального управления Click&Go для простоты настройки и работы с сервером активного удаленного ввода/вывода. Интуитивно понятный графический интерфейс Click&Go позволяет администраторам задавать условия работы сервера в соответствии с простой логикой «if-then-else» («если-то-иначе»), которая будет определять, как сервер будет реагировать на различные входные условия. К примеру, можно запрограммировать сервер для управления выключателем или для создания SNMP-trap сообщения при достижении подключен-

ным датчиком температуры определенного значения. Логика Click&Go позволяет задавать правила, в соответствии с которыми будет работать система активного удаленного ввода/вывода.

Опциональный ЖК-дисплей (LCM)

Будучи устройством класса Easy View, ioLogik E2210 поддерживает возможность «горячего подключения» опционального ЖК-модуля (LCM), предназначенного для локального управления и настройки сервера. Модуль может отображать сетевые настройки модуля и параметры каналов ввода/вывода, например, значение и диапазон аналогового входа. С помощью модуля можно также задавать IP-адрес и маску подсети устройства ioLogik E2210. Кроме того, поскольку дисплей выполнен по технологии Plug&Play, один ЖК-дисплей можно использовать для настройки всех имеющихся устройств серии ioLogik E2000.

Основные особенности устройства

- Управление Click&Go Logic для простой настройки системы активного удаленного ввода/вывода
- Высокоскоростная активная передача сообщений об изменении состояния каналов ввода/вывода
- 12 каналов дискретного ввода (24 В постоянного тока) с возможностью работы в режиме счетчика, время фильтрации выбирается программно
- 8 каналов дискретного вывода (24 В постоянного тока) с возможностью работы в режиме генератора импульсов, длительность импульса выбирается программно
- Ethernet-интерфейс 10/100 Мбит/с с поддержкой протокола Modbus/TCP, возможность одновременного подключения до 10 Master-компьютеров.
- Windows-утилита для настройки
- Библиотеки для программирования на языках VB, VC++, BCB
- Поддержка SCADA-систем, включая Wonderware InTouch и GE Intellution iFix32
- Управление системой и состояниями каналов ввода/вывода может осуществляться по протоколу SNMP
- Возможность удаленного управления по сети, включая обновление встроенного программного обеспечения
- Поддержка протокола TFTP для загрузки конфигурации
- Опциональный ЖК-дисплей для настройки и мониторинга состояния сервера
- Безопасные состояния выходных каналов при подаче питания

Комплект поставки

ioLogik E2210 поставляются со следующими компонентами:

Стандартный комплект:

- Сервер активного удаленного ввода/вывода ioLogik E2210
- Компакт-диск с документацией и ПО

Опциональные аксессуары:

- LDP 1602 – ЖК-дисплей LDP1602

Примечание: сообщите своему торговому представителю, если какой-либо элемент отсутствует или поврежден.

Технические характеристики

Локальная сеть

Ethernet

Защита

Протоколы

10/100 Мб/сек, разъем RJ45

Электромагнитная изоляция 1,5 КВ

Modbus/TCP, TCP/IP, UDP, DHCP, Bootp, SNMP, HTTP, SNTP

Последовательный порт

Интерфейс

Защита последовательной линии

RS-485 (2-проводный): Data+, Data-, GND

Защита от электромагнитных помех 1,5 КВ для всех сигналов

Параметры последовательной связи

Четность	Нет
Количество бит данных	8
Количество стоповых бит	1
Управление потоками данных	Нет
Скорость	1200-115200 бит/сек
Протокол	Modbus/RTU
Встроенные часы реального времени	Есть

Дискретный ввод

Каналы	12 каналов с общим "+"
Режим работы	Дискретный вход или счетчик (до 900 Гц)
Сухой контакт	Логический "0": замкнут на землю Логическая "1": открыт
Влажный контакт	Логический "0": 0~3 В постоянного тока Логическая "1": 10~30 В постоянного тока
Общий провод	1 контакт на 12 каналов
Напряжение изоляции	3 КВ постоянного тока

Дискретный вывод

Каналы	8 каналов с общим "-"
Напряжение	24 В постоянного тока (номинал)
Оптическая развязка	3 КВ постоянного тока
Защита от перегрева	170 °C
Защита по току	750 мА на канал

Требования по электропитанию

Рабочее напряжение	24В пост. номинальное, 12 ~ 48 В пост.
Потребление тока	282 мА (при 24 В)
Питание исполнительных устройств	24В пост. номинальное, 12 ~ 48 В пост.

Параметры кабеля

Допустимый диаметр	AWG14
--------------------	-------

Требования к условиям окружающей среды

Рабочая температура	-10 ~ 60°C, 5-95%
Температура хранения	-40 ~ 85°C, 5-95%
Удары	IEC60068-2-27
Свободное падение	IEC60068-2-32
Вибрация	IEC60068-2-6

Сертификаты

EMC	FCC Part 15, CISPR (EN55022) Class A CE: IEC 61000-4-2 (ESD), Level 2/3 IEC 61000-4-3 (RS), Level 2 IEC 61000-4-4 (EFT), Level 2 IEC 61000-4-5 (Surge), Level 3 IEC 61000-4-6 (CS), Level 2 IEC 61000-4-8 (PM), Level 1 IEC 61000-4-11 (DIP) IEC 61000-6-2 IEC 61000-6-4 (EMC)
Безопасность	UL 508, EN61000-6-2, EN61000-6-4
Гарантия	5 лет

Габаритные размеры

Без ЖК-дисплея (мм)

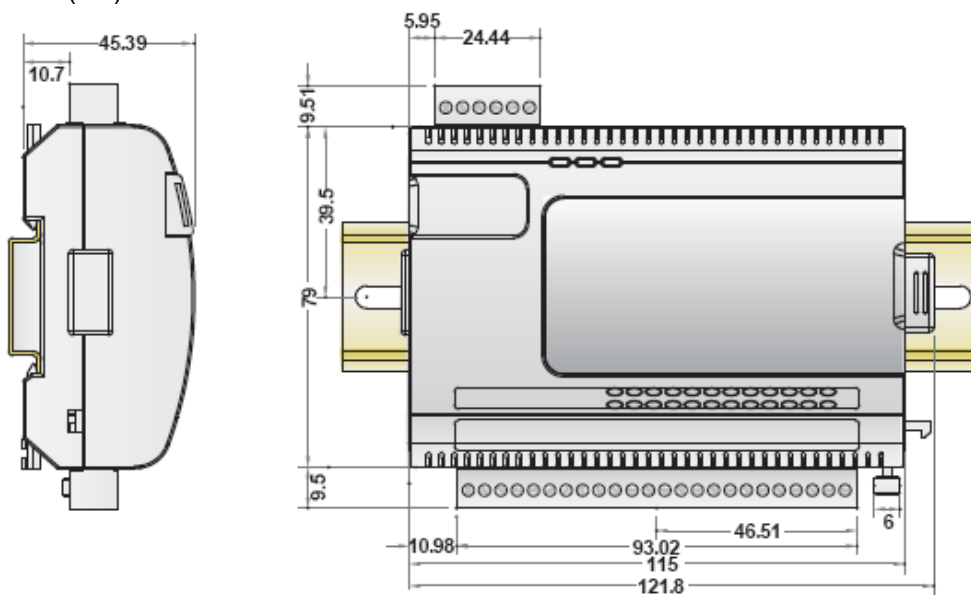

С ЖК-дисплеем (мм)

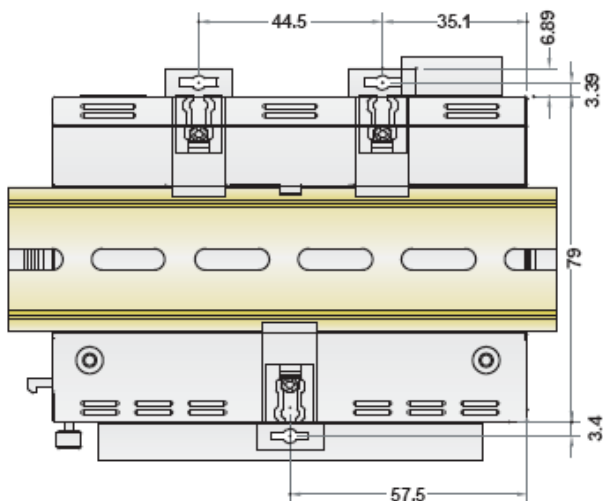
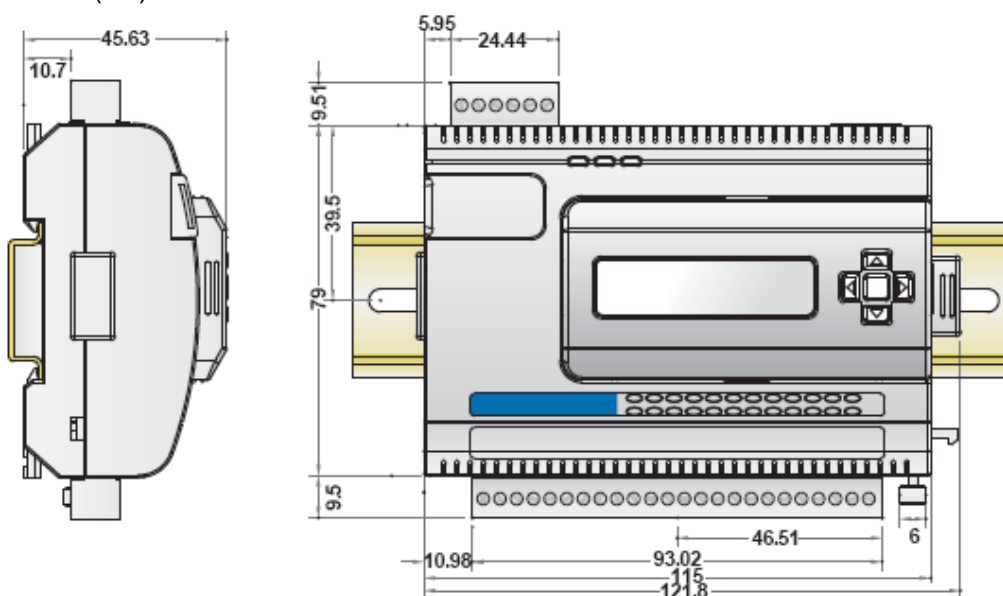

Аппаратное обеспечение

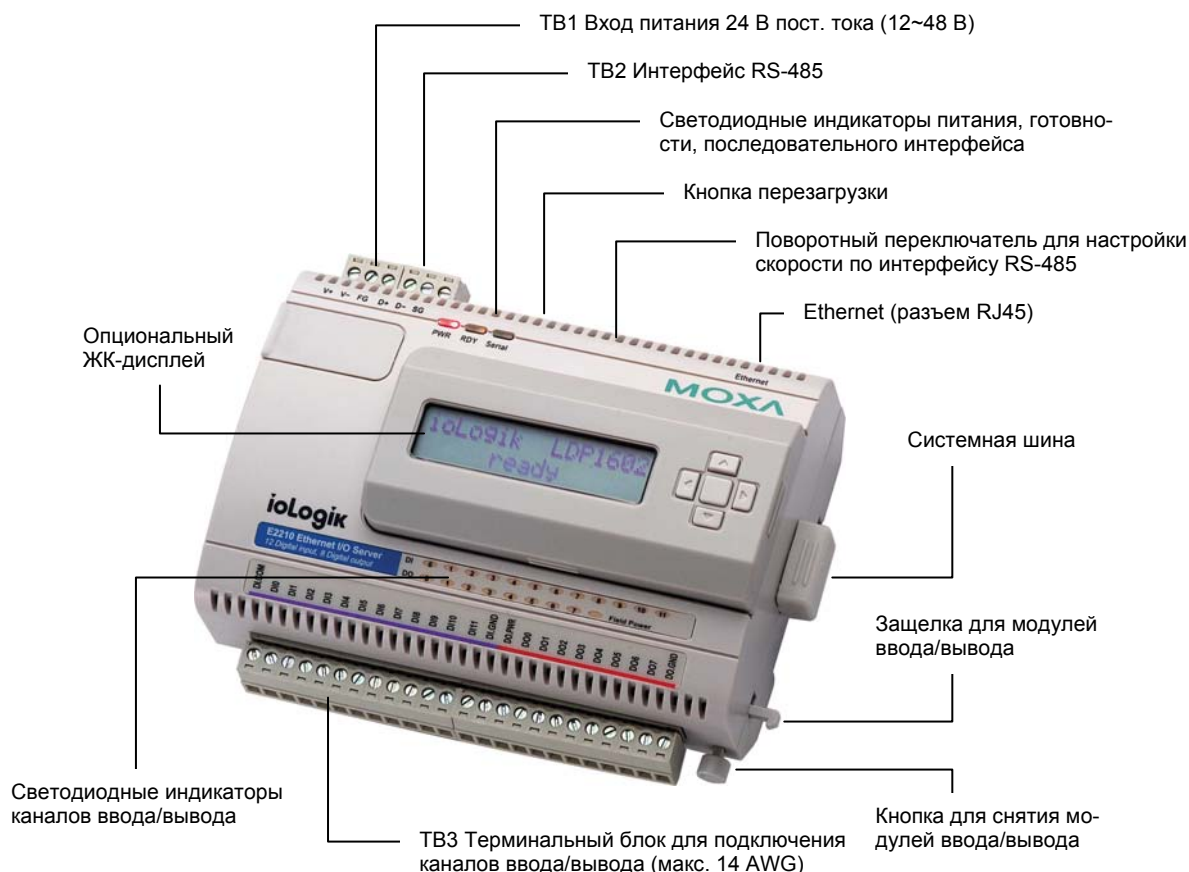

Примечание: кнопка перезагрузки перезапускает сервер и приводит все настройки к настройкам по умолчанию. Удерживайте кнопку перезагрузки нажатой в течение 5 секунд с помощью тонкого острого предмета, например, распрямленной скрепки для бумаг. Светодиодный индикатор RDY загорится красным, пока вы удерживаете кнопку нажатой. Далее, когда индикатор RDY загорится зеленым, будут загружены настройки по умолчанию. После этого Вы можете отпустить кнопку перезагрузки.

Светодиодные индикаторы

Ethernet		
Ethernet	Оранжевый	Подключен к 10 Мбит/с Ethernet
	Зеленый	Подключен к 100 Мбит/с Ethernet
	(мигающий)	Передача или получение данных
Система		
PWR	Красный	Питание включено
	Выключен	Питание выключено
RDY	Красный	Ошибка системы
	Зеленый (постоянный)	Нормальная работа ioLogik E2210
	Зеленый (мигающий)	Click&Go логика активизирована
	Зеленый и красный (мигающий)	ioLogik E2210 в режиме «безопасных выходов»
	Выключен	Питание отключено или имеются проблемы с питанием
Serial	(мигающий)	Последовательный порт получает/отсылает данные
Ввод/вывод		
DI × 12 каналов DO × 8 каналов	Зеленый	Состояние канала – ON
	Выключен	Состояние канала – OFF
DO PWR	Красный	Питание подключено
	Выключен	Питание не подключено

Первоначальная настройка

Аппаратная установка

Подключение питания

Подсоедините блок питания 12-48В пост. тока к терминальному блоку (TB1) устройства ioLogik. Если питание подключено правильно, светодиодный индикатор питания загорится красным светом до тех пор, пока система не будет готова.



ВНИМАНИЕ

Отсоедините устройство от питания перед установкой и подключением кабелей

Отсоедините шнур питания перед установкой и/или подключением ioLogik E2210.

Не превышайте максимально допустимый ток

Подсчитайте максимально возможный ток в каждом электрическом кабеле и в общем проводе. Соблюдайте электротехнические правила и нормы, определяющие максимальный ток, допустимый для каждого размера провода.

Если ток превысит максимально допустимое значение, провода могут нагреться и нанести серьезный ущерб вашему оборудованию.

Заземление ioLogik E2210

ioLogik E2210 оснащен двумя точками заземления – на панели для настенной установки и установки на DIN-рейку.

Обратите внимание, что обе точки заземления выведены на общую шину.

Подключение к сети

1. Подключите ioLogik E2210 к компьютеру с помощью Ethernet-кабеля. Для первоначальной установки рекомендуется, чтобы ioLogik был подключен к компьютеру напрямую, а не через удаленное подключение по сети.
2. Настройте IP-адрес компьютера 192.168.127.xxx (xxx от 001 до 253). При работе в Windows Вам необходимо будет сделать это через панель управления.

IP-адрес по умолчанию ioLogik E2210	Маска подсети по умолчанию	Шлюз по умолчанию
192.168.127.254	255.255.255.0	---

3. Используйте утилиту ioAdmin или Web-консоль для обнаружения ioLogik. После обнаружения сервера, измените его настройки в соответствии с вашим сетевым окружением и перезапустите сервер.

Настройка скорости по интерфейсу RS-485

Порт RS-485 сервера ioLogik предназначен для подключения еще одного сервера ввода/вывода по интерфейсу RS-485. Порт RS-485 может передавать данные или команды ввода/вывода по протоколу Modbus/RTU. Настройка скорости передачи осуществляется с помощью поворотного переключателя на корпусе ioLogik E2210. Значения по умолчанию: скорость – 115200, четность – N, количество бит данных – 8, количество стоповых бит – 1.

	Скорость передачи по RS-485 (параметры N, 8, 1)	Состояние переключателя и соответствующие скорости:			
		0:115200	1:57600	2:38400	3:19200
		4:9600	5:4800	6:2400	7:1200

Не забудьте перезагрузить ioLogik после изменения скорости по интерфейсу RS-485.

Увеличение количества каналов ввода/вывода

Наиболее рентабельный способ увеличить количество каналов ввода/вывода у ioLogik 2000 – это расширить систему с помощью подходящего сервера ioLogik R2000. Два сервера могут быть соединены с помощью системной шины RS-485, как показано на следующем рисунке. Для ioLogik E2210 дополнительные дискретные каналы добавляются с помощью ioLogik R2110. Для получения дополнительной информации обратитесь к руководству пользователя по устройству ioLogik R2110.



Программная установка

ioAdmin – это Windows-утилита, предназначенная для настройки и управления сервером ioLogik E2210 и подсоединенных к нему устройств ввода/вывода. Работать с ней можно с любого сетевого компьютера. Также имеется возможность производить некоторые настройки через web-консоль или опциональный ЖК-дисплей настройки.

1. **Установка с CD:** вставьте диск с программным обеспечением в CD-ROM компьютера. Запустите файл SETUP.EXE, расположенный в корневой директории. Следуйте программе установки. Она поможет Вам инсталлировать утилиту ioAdmin и DDL-библиотеку MXIO.
2. **Откройте ioAdmin:** после завершения процесса установки запустите **ioAdmin** через **Start => Program Files => the ioLogik => Utility => ioAdmin**.
3. **Обнаружение сервера в сети:** в меню выберите **System->Auto Scan Remote I/O Server**. Откроется диалоговое окно. Нажмите **Start Search** для начала поиска сервера. Если ioAdmin не находит сервер ioLogik E2210, возможно, имеются проблемы с настройками Вашей сети.

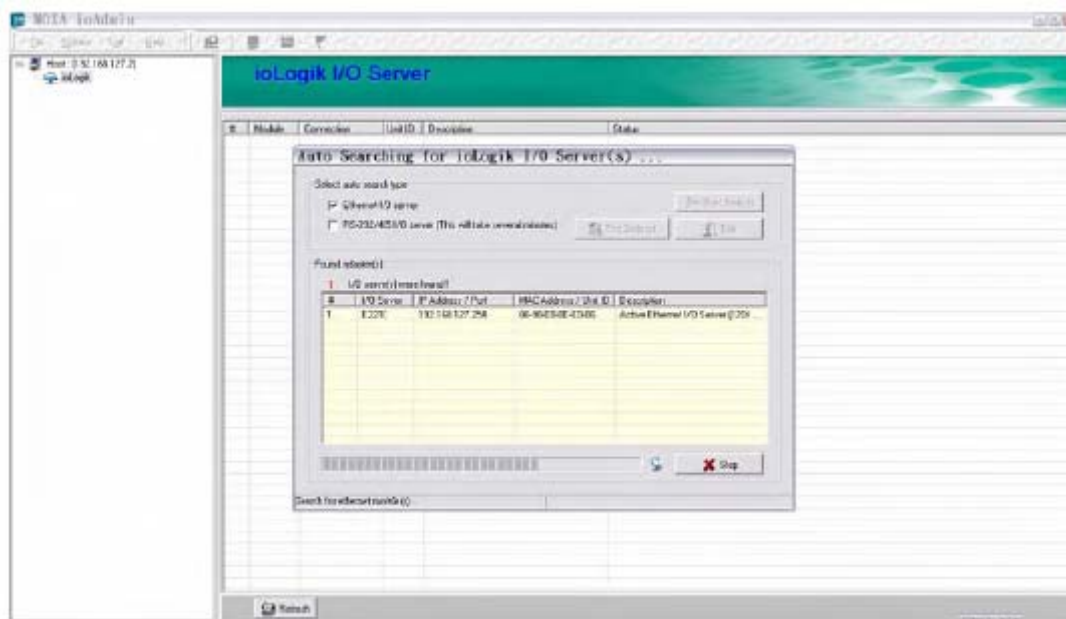

Если ioAdmin не может найти ioLogik E2210, то, скорее всего, проблема в сетевых настройках.

Если в сети установлено несколько ioLogik E2000, помните, что у всех устройств одинаковый IP-адрес по умолчанию. Вам необходимо назначить уникальный IP-адрес каждому устройству, чтобы избежать конфликта адресов. ioAdmin автоматически распознает IP-конфликт и позволяет изменить IP-адрес каждого устройства в колонке «IP-адрес». Нажмите кнопку «Set» для перезагрузки устройства с новым присвоенным ему IP-адресом. Нажмите кнопку «Re-Search» чтобы обновить список устройств.

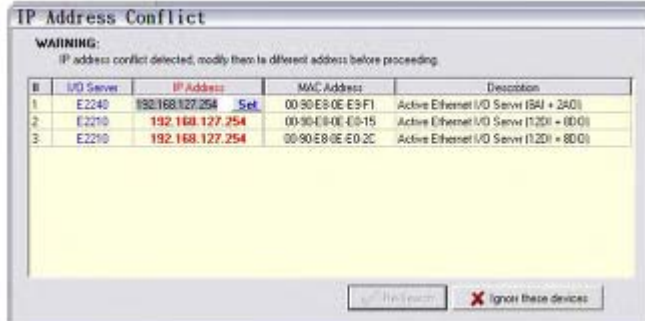

4. **Мониторинг статуса ввода/вывода:** после обнаружения ioLogik E2210 утилитой ioAdmin, вы можете видеть состояние всех каналов ввода/вывода на главном экране ioAdmin.

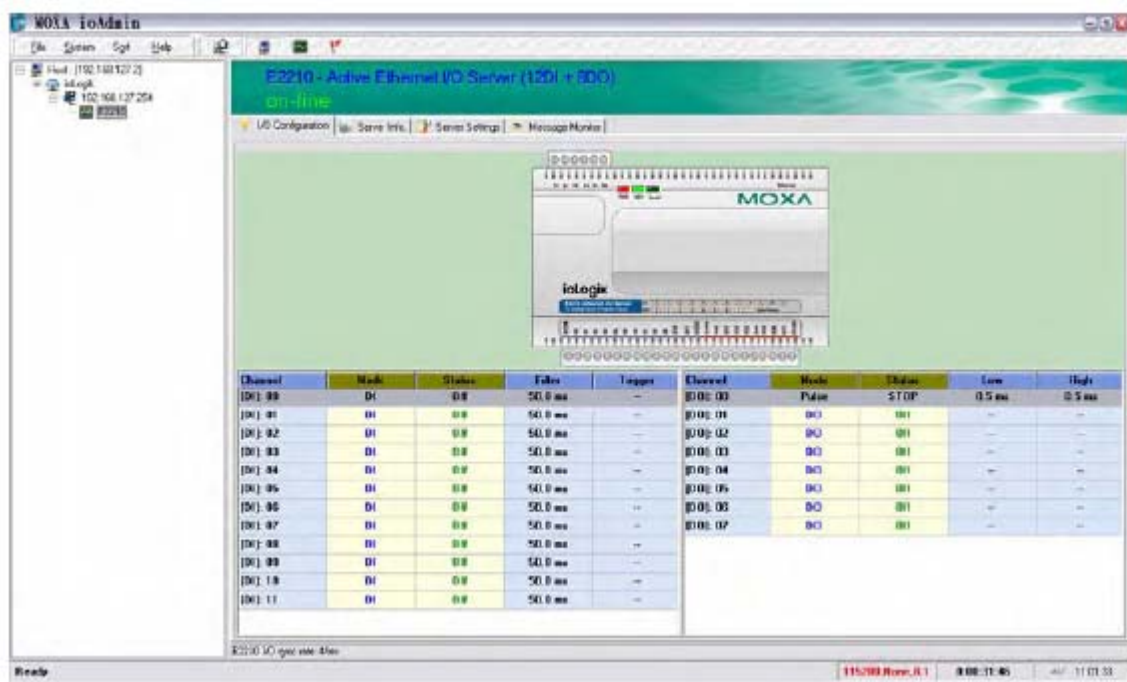

Теперь Вы можете использовать ioAdmin для установки и конфигурирования сервера ioLogik E2210.

Работа с утилитой ioAdmin

Введение

Все серверы удаленного ввода/вывода семейства ioLogik могут быть сконфигурированы и управляться через Ethernet с помощью ioAdmin – утилиты для Windows 2000/XP, поставляемой вместе с вашим сервером ioLogik E2210. Графический интерфейс пользователя утилиты ioAdmin обеспечивает простой доступ к информации о статусе ввода/вывода и настройкам сервера.

ioLogik E2210 также поддерживает возможность конфигурирования через web-консоль или с помощью опционального ЖК-дисплея настройки, но полноценное конфигурирование и управление возможно только через ioAdmin.

ioAdmin также включает логику локального управления Click&Go для конфигурирования системы активного удаленного ввода/вывода.

ioAdmin состоит из следующих частей:

- ioAdmin с логикой Click&Go
- руководство по подключению ioLogik 2000
- руководство по подключению ioLogik 4000

Возможности ioAdmin

Удаленное управление:

ioAdmin позволяет пользователям через Ethernet:

- обнаруживать и настраивать несколько серверов ioLogik
- осуществлять мониторинг и конфигурировать подключенные устройства ввода/вывода
- тестировать устройства ввода/вывода
- перезагружать сервер

Online руководство по подключению:

Online руководство по подключению можно открыть из самой системы ioAdmin. Это руководство позволит администраторам сократить время планирования и устранения неполадок.

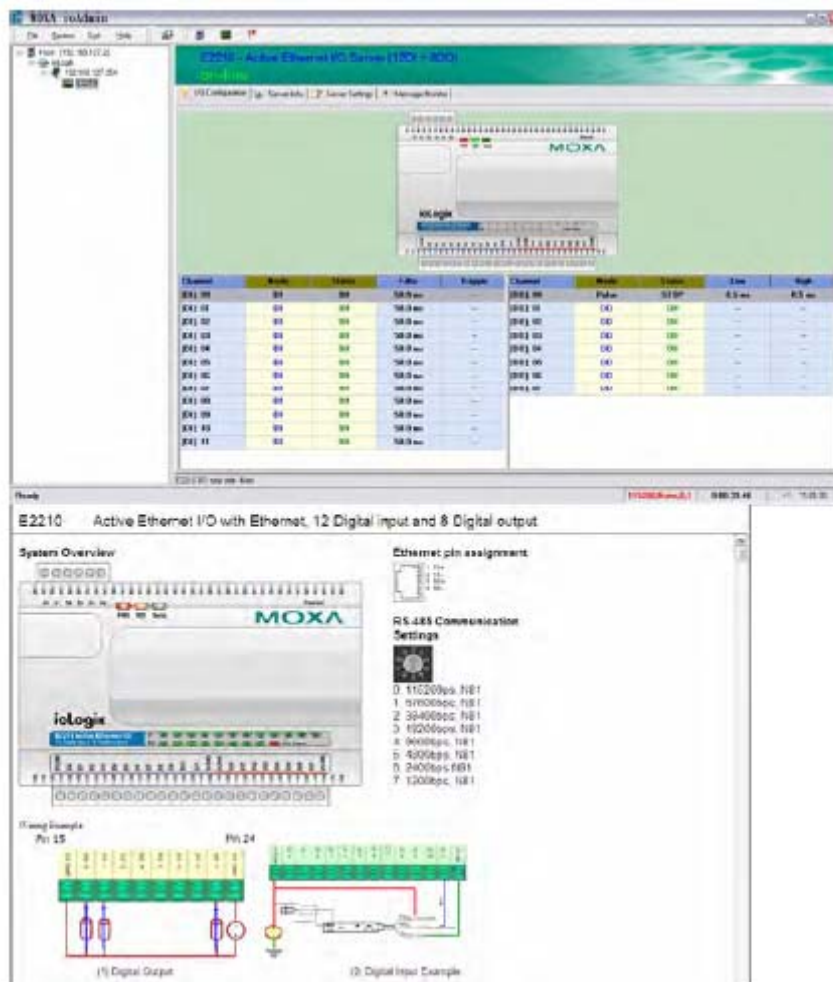

Файл конфигурации:

ioAdmin позволяет сохранить все настройки ioLogik E2210 в одном файле конфигурации. Файл доступен для просмотра в текстовом режиме и используется для решения трех задач:

- как способ записи или резервного копирования настроек
- как образец для конфигурирования других серверов
- как быстрое руководство для настройки Modbus драйверов в SCADA-системе

Файл содержит следующую информацию:

- название файла, дата и время
- информация о модели
- Modbus-адреса

```

Time: 9:10:55 AM
[1. Model]
MOD_TYPE=E2210 - Active Remote I/O Server (1201 + 800)
MOD_LOC=
MOD_NAME=

[2. I/O configurations]
DI00=0, (DI),          DI00_FILTER=100, (50.00ms)
DI01=0, (DI),          DI01_FILTER=100, (50.00ms)
DI02=0, (DI),          DI02_FILTER=100, (50.00ms)
DI03=0, (DI),          DI03_FILTER=100, (50.00ms)
DI04=0, (DI),          DI04_FILTER=100, (50.00ms)
DI05=0, (DI),          DI05_FILTER=100, (50.00ms)
DI06=0, (DI),          DI06_FILTER=100, (50.00ms)
DI07=0, (DI),          DI07_FILTER=100, (50.00ms)
DI08=0, (DI),          DI08_FILTER=100, (50.00ms)
DI09=0, (DI),          DI09_FILTER=100, (50.00ms)
DI10=0, (DI),          DI10_FILTER=100, (50.00ms)
DI11=0, (DI),          DI11_FILTER=100, (50.00ms)

DO00=0, (DO),          DO00_PWM=0, (OFF),          DO00_SAFE=0, (OFF)
DO01=0, (DO),          DO01_PWM=0, (OFF),          DO01_SAFE=0, (OFF)
DO02=0, (DO),          DO02_PWM=0, (OFF),          DO02_SAFE=0, (OFF)
DO03=0, (DO),          DO03_PWM=0, (OFF),          DO03_SAFE=0, (OFF)
DO04=0, (DO),          DO04_PWM=0, (OFF),          DO04_SAFE=0, (OFF)
DO05=0, (DO),          DO05_PWM=0, (OFF),          DO05_SAFE=0, (OFF)
DO06=0, (DO),          DO06_PWM=0, (OFF),          DO06_SAFE=0, (OFF)
DO07=0, (DO),          DO07_PWM=0, (OFF),          DO07_SAFE=0, (OFF)

[3. Modbus address table]
CHANNEL  I/O TYPE  MODBUS REFERENCE  MODBUS ADDRESS (DEC, HEX)
DI00     Input     10001              0000, 0x0000
DI01     Input     10002              0001, 0x0001
DI02     Input     10003              0002, 0x0002
DI03     Input     10004              0003, 0x0003
DI04     Input     10005              0004, 0x0004
DI05     Input     10006              0005, 0x0005
DI06     Input     10007              0006, 0x0006
DI07     Input     10008              0007, 0x0007
DI08     Input     10009              0008, 0x0008
DI09     Input     10010              0009, 0x0009
DI10     Input     10011              0010, 0x000A
  
```

Список серверов:

Можно импортировать и экспортировать из ioAdmin список серверов ioLogik, которыми вы управляете. Этот файл упрощает управление всеми устройствами в сети и включает следующую информацию:

- имя сервера
- тип модуля
- IP-адрес
- ID модуля расширения по RS-485

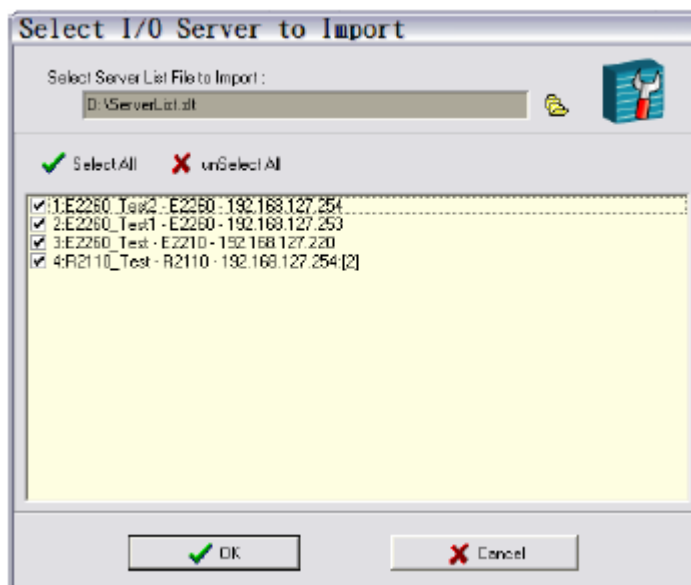
**Главный экран ioAdmin****Обзор**

На рисунке показан главный экран ioAdmin. По умолчанию на нем выводится окно настроек ввода/вывода (I/O Configuration), которое показывает схему ioLogik E2210 и под ней - статус каждого канала ввода/вывода. Другие ярлыки главного экрана показывают настройки сервера и сети, а также другие возможности, которые будут доступны, если вы войдете в систему под паролем администратора. Без этого опции конфигурирования будут недоступны.

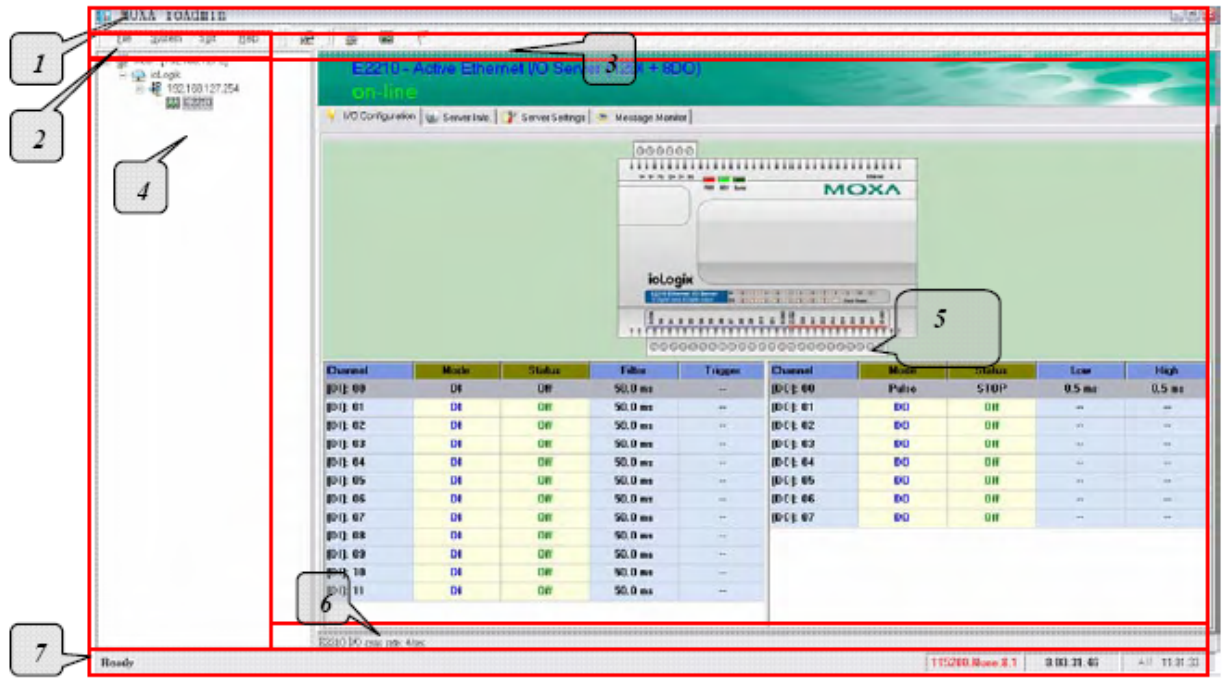

Главный экран ioAdmin	
1.	Заголовок
2.	Меню
3.	Быстрый поиск
4.	Панель навигации
5.	Главное окно
6.	Скорость соединения
7.	Строка состояния

Руководство по подключению ioLogik

ioAdmin содержит руководство по подключению ioLogik E2210. Вы можете получить доступ к нему, щелкнув по схеме ioLogik E2210 в окне I/O Configuration. Выберите Wiring Guide в подменю, чтобы открыть файл, содержащий информацию по подключению и электрическим характеристикам ioLogik E2210.

System Overview

Ethernet pin assignment

RS-485 Communication Settings

- 0: 115200bps, N81
- 1: 57600bps, N81
- 2: 38400bps, N81
- 3: 19200bps, N81
- 4: 9600bps, N81
- 5: 4800bps, N81
- 6: 2400bps, N81
- 7: 1200bps, N81

Wiring Example

Pin 15

(1) Digital Output

Pin 24

(2) Digital Input Example

Вы также можете получить доступ к online руководству по подключению через меню Help.

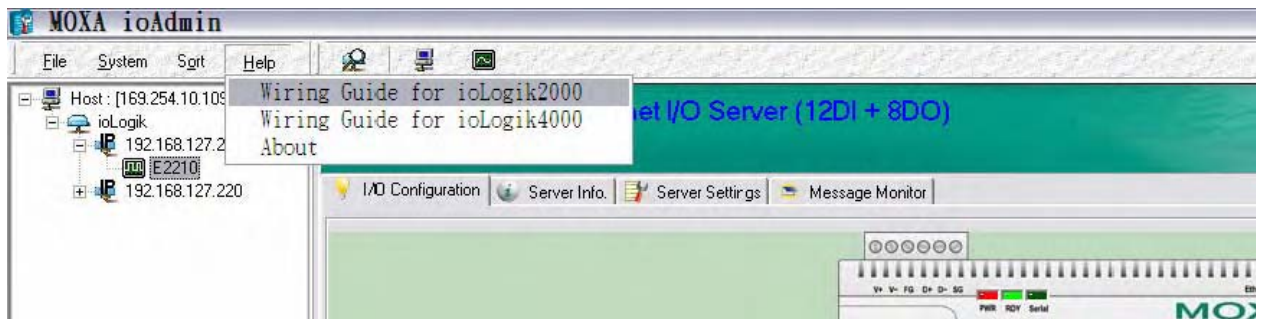

Основные пункты меню

File

Из пункта меню File вы можете экспортировать список серверов ввода/вывода, который в данный момент отображается в панели навигации. Вы также можете импортировать список серверов в ioAdmin.

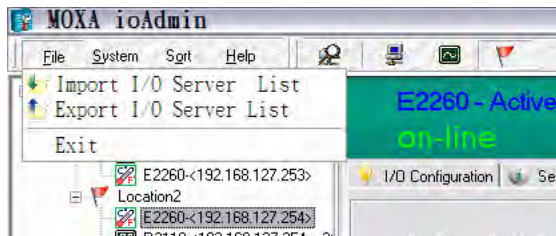

Во время импортирования списка серверов будет предложено выбрать какие сервера в списке должны быть импортированы.

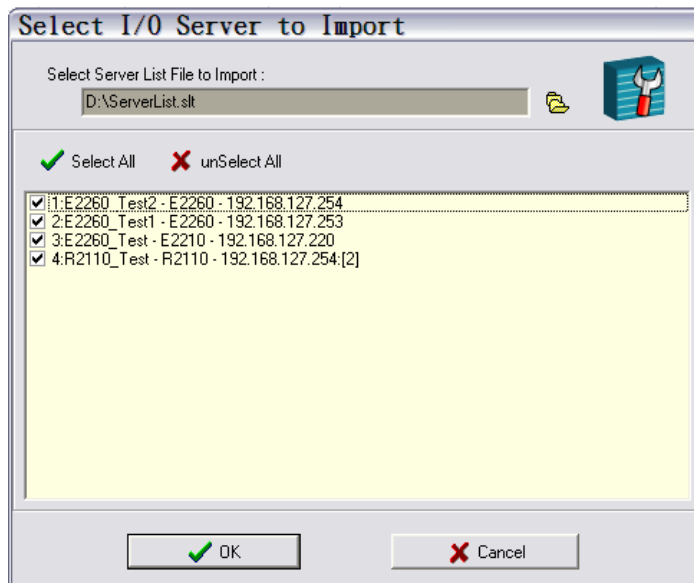

Файл имеет расширение .SLT и может быть открыт как текстовый файл. В списке отображается следующая информация о каждом сервере:

- имя сервера
- тип модуля
- IP-адрес
- ID модуля расширения по RS-485

System

В пункте меню **System** доступно несколько операций.

Auto Scan Active Ethernet I/O Server осуществляет поиск серверов ioLogik в сети. При первом подключении или восстановлении сети после отключения, вы можете использовать эту команду для поиска серверов ввода/вывода, находящихся в сети.

Network Interface позволяет выбрать сетевой интерфейс, с которым вы будете работать, если в ПК установлено несколько сетевых адаптеров.

I/O Status Refresh Rate используется для установки частоты обновления статуса устройства. Текущая скорость обновления отображается в строке состояния. Обратите внимание, что большая скорость синхронизации увеличивает нагрузку на сеть.

TCP Socket Timeout Interval позволяет выбрать значение таймаута соединения по TCP.

COM Port Setting используется для установки параметров соединения для протокола Modbus, таких как скорость, количество бит данных, значение таймаута. В большинстве случаев это подразумевает подключенный ioLogik серии R2000.

Active Message Listen Port определяет номер порта, который используется в Active Ethernet I/O. Если в ашей сети используется firewall, вы можете согласовать это свойство с настройками firewall'a, чтобы быть уверенным, что активные сообщения могут пройти через сеть.

Reset NA4010 Network Adapter IP используется чтобы задать IP-адрес адаптеру ioLogik серии 4000.

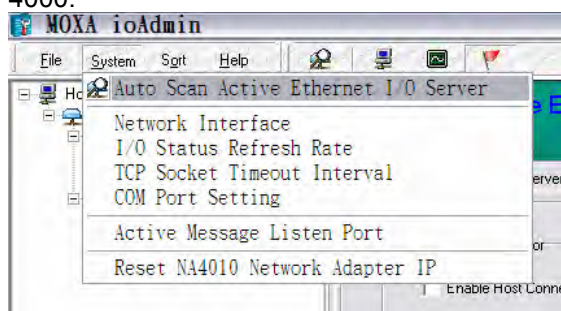

Sort

Пункт меню **Sort** позволяет отсортировать список серверов в панели навигации по подключению, типу или положению.

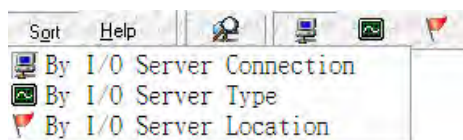

Help

В меню Help можно посмотреть руководство по подключению и информацию об ioAdmin.

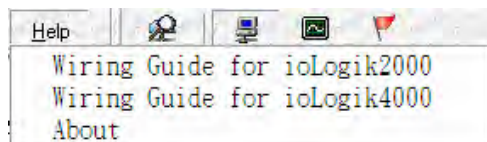

Пиктограммы

Пиктограммы используются для быстрого доступа к функциям поиска серверов в сети и сортировки.

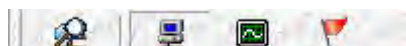

	Искать серверы ioLogik в сети
	Сортировать по подключению
	Сортировать по типу
	Сортировать по положению

Главное окно

Вкладка I/O Configuration

Вкладка **I/O Configuration** показывает статус каждого канала ввода/вывода. Эта вкладка открывается по умолчанию при первом открытии ioAdmin.

Channel	Mode	Status	Filter	Trigger	Channel	Mode	Status	Low	High
[DI]: 00	DI	Off	50.0 ms	--	[DO]: 00	DO	Off	--	--
[DI]: 01	DI	Off	50.0 ms	--	[DO]: 01	DO	Off	--	--
[DI]: 02	DI	Off	50.0 ms	--	[DO]: 02	DO	Off	--	--
[DI]: 03	DI	Off	50.0 ms	--	[DO]: 03	DO	Off	--	--
[DI]: 04	DI	Off	50.0 ms	--	[DO]: 04	DO	Off	--	--
[DI]: 05	DI	Off	50.0 ms	--	[DO]: 05	DO	Off	--	--
[DI]: 06	DI	Off	50.0 ms	--	[DO]: 06	DO	Off	--	--
[DI]: 07	DI	Off	50.0 ms	--	[DO]: 07	DO	Off	--	--
[DI]: 08	DI	Off	50.0 ms	--					
[DI]: 09	DI	Off	50.0 ms	--					
[DI]: 10	DI	Off	50.0 ms	--					
[DI]: 11	DI	Off	50.0 ms	--					

E2210 I/O sync rate: 39/sec

Вкладка Server Info

Во вкладке **Server Info** отображается информация о сервере, такая как, например, версия встроенного программного обеспечения.

Address	Value/Status	Access	Description
34096	0x1393	Read	Vendor ID
34097	0x0001	Read	Unit ID for MODBUS/RTU
34099	Moxa Technologies Inc.,	Read	Vendor Name
34119	E2210 Active Ethernet I/O Server	Read	Product Name
34141	V1.4	Read	Firmware Revision
34143	Build07052110 (05/21/2007)	Read	Firmware Release Date
34145	2	Read	Number of TCP connection
34146	0x0100	Read	Ethernet Interface Speed, 10/100
34147	00-90-E8-0E-E0-15	Read	MAC Address
34150	0	Read	LCM Detection
34151	V0.0	Read	LCM Firmware Revision
34153	Build00000000 (00/00/0000)	Read	LCM Firmware Release Date
34158	1266	Read	System Elapsed Time (in sec)
44096	192.168.127.210	Read/Write	IP Address
44098	255.255.255.0	Read/Write	Subnet Mask
44100	0.0.0.0	Read/Write	Gateway
44102	60	Read/Write	Modbus/TCP Alive Check Timeout
44103	0051 0036 0001 0028 0005 2007	Read/Write	System Local Time
44109	23	Read/Write	System Time Zone
44112	255.255.255.255	Read/Write	DNS1 Server Address
44114	255.255.255.255	Read/Write	DNS2 Server Address
44116	1	Read/Write	Enable/Disable Web Access
44142	0	Read/Write	Timeout for Communication Watchdog

Refresh

Вкладка Server Settings

Во вкладке **Server Settings** вводится пароль администратора при входе в систему. Это сделано для ограничения доступа к конфигурированию ioLogik E2210. Если пароль администратора не установлен, нажмите на кнопку **Login**, оставив поле для ввода пароля пустым. Более подробно эта вкладка описана ниже.

Вкладка Message Monitor

Во вкладке **Message Monitor** отображаются TCP/UDP сообщения, получаемые от сервера ioLogik E2210. Когда вы подключите ioLogik E2210 в первый раз, правила передачи активных сообщений не будут определены, поэтому никаких сообщений во вкладке Message Monitor отображаться не будет. Когда отправка активных сообщений будет сконфигурирована и активирована, TCP/UDP сообщения от ioLogik E2210 будут отображаться на этой вкладке.

Сообщения могут отображаться в кодировке ASCII или HEX. Для просмотра сообщений в кодировке HEX, убедитесь, что отмечено поле «Toggle HEX».

Использование функций администратора в ioAdmin

Для полного доступа ко всем возможностям настройки, введите пароль администратора во вкладке Server Settings. Пароль запрашивается когда вы загружаете ioAdmin или загружае-

те/перезагружаете ioLogik E2210. При первой установке ioLogik E2210 пароль администратора по умолчанию пустой, поэтому вы можете просто нажать на кнопку **Login**. Дополнительные функции будут доступны только поле входа в систему под паролем администратора, включая следующие вкладки:



После изменения настроек необходимо нажать **Update** или **Apply**, чтобы сохранить изменения. Некоторые изменения требуют перезагрузки устройства ioLogik E2210, прежде чем изменения вступят в силу, при необходимости вам будет предложено перезагрузить компьютер.



ВНИМАНИЕ

Для доступа к функциям администратора, включая вкладки Network, Communication Watchdog Timer и Firmware Update, необходимо сначала ввести пароль администратора. Если вы забыли пароль администратора, нажмите и удерживайте кнопку перезагрузки, устройство будет сброшено к заводским настройкам. **После этого все настройки, включая программу Click&Go, будут сброшены!**

Вкладка I/O Configuration (функции администратора)

После того, как вы вошли в систему как администратор, во вкладке **I/O Configuration** дважды кликнув на канал, вы можете изменить его свойства. Откроется окно со свойствами канала. Настройки могут быть применены ко всем каналам ввода/вывода используя функцию «Apply to all channels». Также доступны настройки значения при подаче питания и безопасного состояния.

Настройки каналов дискретного ввода

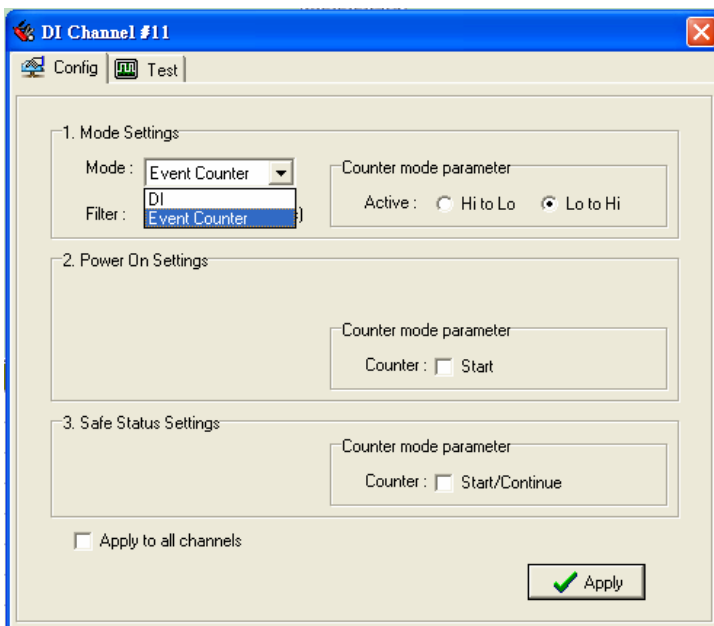

ioLogik E2210 содержит 12 каналов дискретного ввода, которые могут быть независимо друг от друга настроены как дискретный ввод или как счетчик. В режиме дискретного ввода:

Тип	Логический "0"	Логическая "1"
Сухой контакт	замкнут на землю	открыт
Влажный контакт	0~3 В постоянного тока	10~30 В постоянного тока

В режиме счетчика дискретный ввод ioLogik E2210 считает события, основываясь на изменении состояния канала. Можно выбрать одну из двух моделей «Lo to Hi» или «Hi to Lo». Если выбрана модель «Lo to Hi», значения счетчика увеличивается в момент нажатия переключателя. Если выбрана модель «Hi to Lo», значения счетчика увеличивается в момент отпускания переключателя.

ioLogik E2210 позволяет программно контролировать дребезг контактов. Может быть введена задержка от 0,5 мс. Например, значение 2 будет означать фильтрацию 1 мс (2 x 0,5 мс). Максимально допустимое значение – 65535.

Приечание: «1» - минимальное допустимое значение.

Настройка каналов дискретного вывода

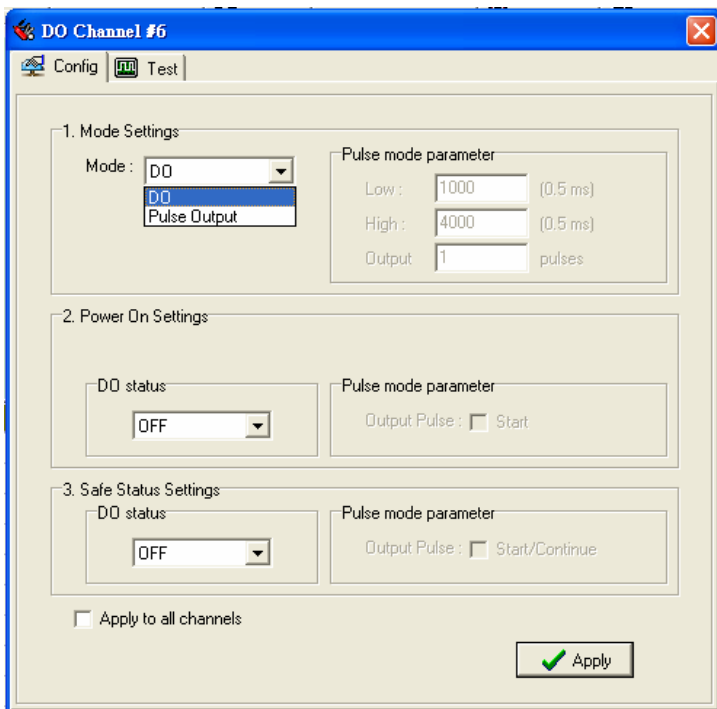

ioLogik E2210 содержит 8 каналов дискретного вывода, которые могут быть независимо друг от друга настроены как дискретный вывод или генератор импульсов.

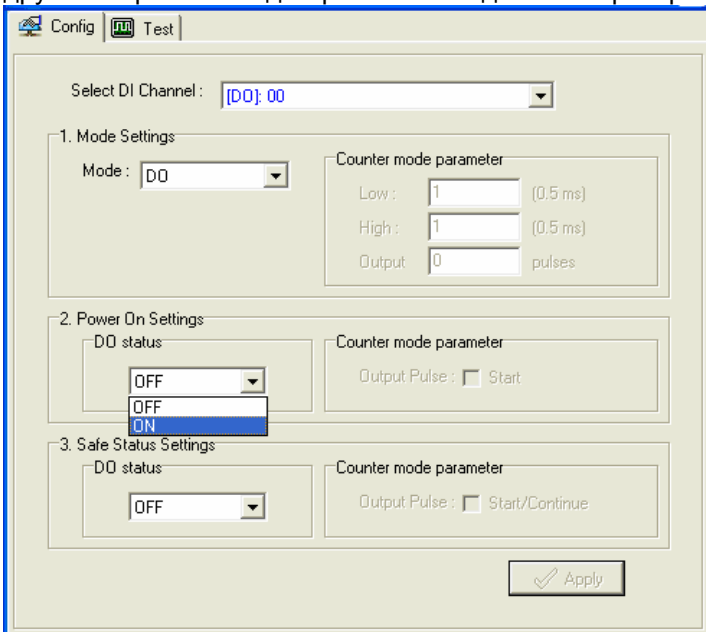

В режиме дискретного вывода:

Тип	Логический "0"	Логическая "1"
Дискретный вывод	открыт	замкнут

В режиме генератора импульсов выбранный канал дискретного вывода генерирует прямоугольный импульс с заданными параметрами. Длительность высокого и низкого состояния вводится с коэффициентом 0,5 мс, наибольшее допустимое значение – 65535 (32767 мс). Чтобы установить длительность низкого состояния 500 мс, необходимо ввести 1000 (1000 x 0,5 мс = 500 мс). Если длительность низкого состояния 5000 и длительность высокого состояния 5000, выходным импульсом

будет меандр с циклом 5с. Если нужен непрерывный импульс, введите ноль в значение количества импульсов, иначе введите количество импульсов от 1 до 4294967295.

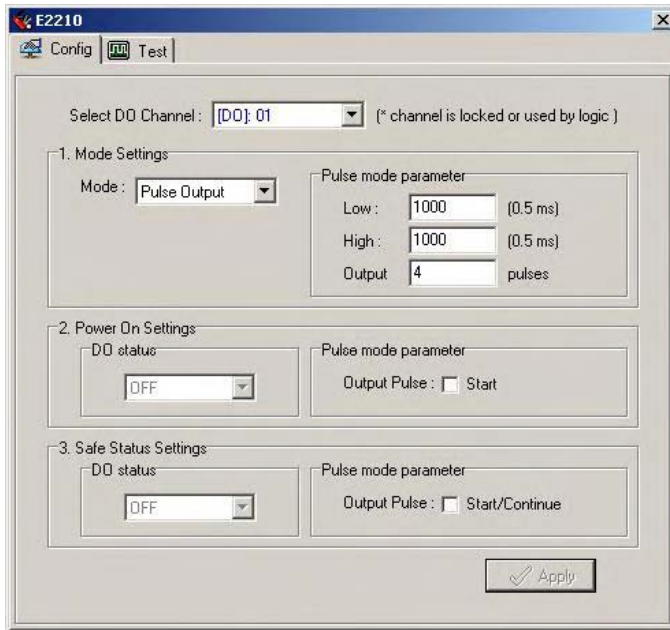

Функция Power On Settings

Используйте это поле, чтобы установить исходное состояние канала дискретного ввода/вывода после подачи питания на ioLogik E2210. Для каналов дискретного вывода в режиме счетчика событий можно установить, включать ли счетчик после подачи питания. Для каналов дискретного вывода в режиме дискретного вывода, можно выбрать устанавливать ли дискретный вывод в значение ON или OFF после подачи питания. Для каналов дискретного вывода в режиме генератора импульсов можно выбрать, запускается ли генератор импульсов после подачи питания.

Функция Safe Status Setting

Используйте это поле, чтобы определить поведение каналов ввода/вывода при потере сетевого соединения. После того, как сетевое соединение отсутствует в течение времени, указанном в поле Host Connection Watchdog, ioLogik E2210 переходит в защищенный режим и активируются безопасные состояния для всех каналов. Обратите внимание, что по умолчанию функция Host Connection Watchdog отключена, поэтому по умолчанию ioLogik E2210 не переходит в безопасное состояния и настройки безопасного состояния для каналов не активизируются.

Для каналов дискретного вывода в режиме счетчика событий можно установить, включается ли счетчик или продолжает работать в безопасном режиме. Для каналов дискретного вывода в режиме дискретного вывода, можно выбрать устанавливать ли дискретный вывод в значение ON или OFF в безопасном режиме. Для каналов дискретного вывода в режиме генератора импульсов можно выбрать, запускается ли генератор импульсов или продолжает работать в безопасном режиме.

Функция Test

Можно проверить каналы ввода/вывода с помощью ioAdmin.

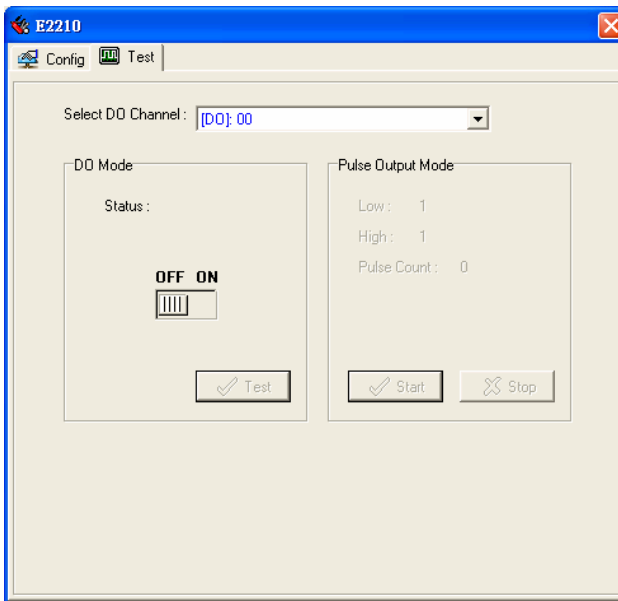

Дискретный ввод в режиме дискретного ввода: показывает состояние канала.

Дискретный ввод в режиме счетчика: включает или останавливает счетчик.

Дискретный вывод в режиме дискретного вывода: устанавливает дискретный вывод в состояние ON или OFF.

Дискретный вывод в режиме генератора импульсов: включает или останавливает генератор импульсов.

Поддержка MOXA в Интернет

Наша первоочередная задача - удовлетворение пожеланий заказчика. С этой целью была создана служба MOXA Internet Services для организации технической поддержки, распространения информации о новых продуктах, предоставления обновленных драйверов и редакций руководств пользователя.

Для получения технической поддержки пишите на наш адрес электронной почты:

support@moxa.ru

Для получения информации об изделиях обращайтесь на сайт:

<http://www.moxa.com>